

Diagramma di selezione

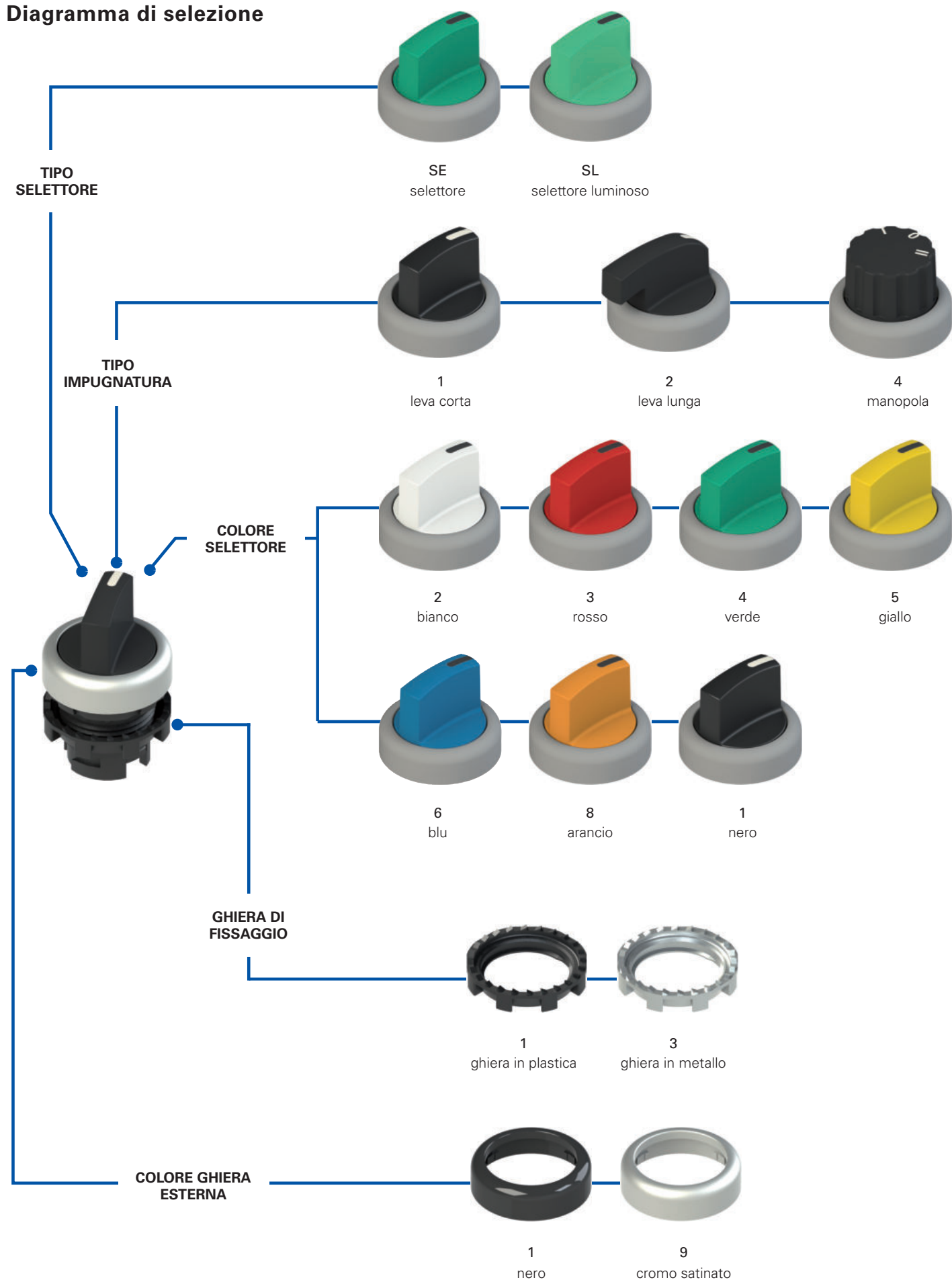

Struttura codice selettori **Attenzione!** La componibilità di un codice non ne implica l'effettiva realizzabilità. Contattate il nostro ufficio vendite.

articolo opzioni
E2 1SE13ACE11AB-T6











Ghiera di fissaggio ed anello

1	ghiera in plastica (standard)
2	ghiera in plastica ed anello sagomato
3	ghiera in metallo
4	ghiera in metallo ed anello sagomato

Tipo di impugnatura

1	leva corta
2	leva lunga
4	manopola

Posizioni

2AV		2AC		3GC	
2EV		2EC		Selettori a 4 posizioni vedi pag. 64	
2FV		3AC			
2FC		3EC			
2BC		3FC			

Legenda:  Stabile  Impulso

Camme ed azionatori

A	camma per selettore a 2 posizioni per base a 3 posti
E	camma per selettore a 3 posizioni per base a 3 posti
Q	camma per selettore a 2 posizioni per base a 4 posti
R	camma per selettore a 3 posizioni per base a 4 posti



Colore selettore

1	nero
2	bianco
3	rosso
4	verde
5	giallo
6	blu
8	arancio

Temperatura ambiente

	-25°C ... +80°C (standard)
T6	-40°C ... +80°C

Tipo di marcatura

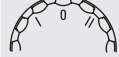
AB		tacca di indicazione (standard)
AC		solo per manopola posizioni 2AC, 2EC
AD		solo per manopola posizioni 3AC, 3EC, 3FC, 3GC

Altre combinazioni a richiesta.

Colore della ghiera

1	nero (standard)
9	cromo satinato (standard)

Struttura codice selettori luminosi **Attenzione!** La componibilità di un codice non ne implica l'effettiva realizzabilità. Contattate il nostro ufficio vendite.

articolo opzioni
E2 1SL13ACH21AB-T6











Ghiera di fissaggio ed anello

1	ghiera in plastica (standard)
2	ghiera in plastica ed anello sagomato
3	ghiera in metallo
4	ghiera in metallo ed anello sagomato

Tipo di impugnatura

1	leva corta
2	leva lunga
4	manopola

Posizioni

2AV		2AC		3GC	
2EV		2EC		Selettori a 4 posizioni vedi pag. 64	
2FV		3AC			
2FC		3EC			
2BC		3FC			

Legenda:  Stabile  Impulso

Camme ed azionatori

D	camma per selettore a 2 posizioni
H	camma per selettore a 3 posizioni



Colore selettore

2	bianco
3	rosso
4	verde
5	giallo
6	blu
8	arancio

Temperatura ambiente

	-25°C ... +80°C (standard)
T6	-40°C ... +80°C

Tipo di marcatura

AB		tacca di indicazione (standard)
AC		solo per manopola posizioni 2AC, 2EC
AD		solo per manopola posizioni 3AC, 3EC, 3FC, 3GC

Altre combinazioni a richiesta.

Colore della ghiera

1	nero (standard)
9	cromo satinato (standard)



Caratteristiche principali

- Grado di protezione IP67 e IP69K
- 3 forme diverse
- Versione standard o luminosa
- Versione stabile o ad impulso

Marchi di qualità:



Omologazione IMO: CA02.04805

Omologazione UL: E131787

Omologazione EAC: RU C-IT.YT03.B.00035/19

Caratteristiche tecniche

Generali

Grado di protezione:	IP67 secondo EN 60529 IP69K secondo ISO 20653
Temperatura ambiente:	-25°C ... +80°C (standard) -40°C ... +80°C (opzione T6)
Parametro di sicurezza B_{10D} :	2.000.000
Durata meccanica:	1 milione di cicli di operazioni
Frequenza massima di azionamento:	3600 cicli di operazioni/ora
Forza di azionamento a fondo corsa:	0,07 Nm (senza contatti)
Corsa massima:	60° (2 posizioni stabili) 40° (2 posizioni momentanee) ±60° (3 posizioni stabili) ±40° (3 posizioni momentanee)
Coppia di serraggio ghiera di fissaggio:	2 ... 2,5 Nm
Prescrizioni d'impiego:	vedi pagina 169

Conformità alle norme:

IEC 60947-1, IEC 60947-5-1, IEC 60204-1, EN 60947-1, EN 60947-5-1, EN 60204-1, EN IEC 63000, UL 508, CSA C22.2 No. 14.

⚠ Installazione con funzione di protezione delle persone:

Utilizzare solo unità di contatto che riportino il simbolo ⊕. Il circuito di sicurezza va sempre collegato sui **contatti NC** (contatti normalmente chiusi: .1-2).

Conformi ai requisiti richiesti da:

Direttiva Bassa Tensione 2014/35/UE,

Direttiva EMC 2014/30/UE,

Direttiva RoHS 2011/65/UE.

Apertura positiva dei contatti in conformità alle norme:

IEC 60947-5-1, EN 60947-5-1.

Caratteristiche omologate da UL

For Use on a Flat Surface of a Type 1, 4X, 12 and 13
Tightening torque 2.0 Nm

Caratteristiche generali

Grado di protezione IP67 e IP69K

IP69K
IP67

Progettati per essere impiegati anche nelle situazioni ambientali più gravose, questi dispositivi superano il test di immersione IP67 secondo EN 60529. Possono quindi essere utilizzati in tutti gli ambienti dove è richiesto il massimo grado di protezione dell'involucro. Particolari accorgimenti permettono inoltre ai dispositivi di essere utilizzati anche in macchinari che vengono sottoposti a lavaggi con getti d'acqua calda ad alta pressione. Infatti questi dispositivi superano il test IP69K secondo ISO 20653 con getti d'acqua a 100 bar ad 80°C di temperatura.

Campo di temperatura esteso

-40°C

Si possono ordinare versioni speciali adatte per l'impiego in luoghi dove la temperatura ambiente varia da +80°C a -40°C.

Sono quindi possibili applicazioni all'interno di celle frigorifere, sterilizzatori o altre apparecchiature con temperature ambiente molto basse. Gli speciali materiali utilizzati per realizzare queste versioni, mantengono inalterate le loro caratteristiche anche in queste condizioni, ampliando le possibilità di installazione.

Anello sagomato

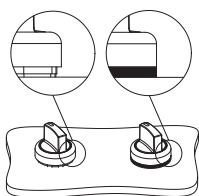

L'anello sagomato può essere impiegato quando non vengono utilizzati portatarghette o altri dispositivi ed impedisce che sporco o altri residui possano sedimentare tra il selettore ed il pannello o la scatola.

Ciò risulta particolarmente utile ad esempio nei settori in cui viene richiesto un elevato grado di pulizia ed igiene.

Azionatori per selettori

Sono disponibili tre tipologie di azionatori che vanno ad agire sui cursori dei contatti abbinati al selettore: un azionatore bianco che permette la commutazione di una singola unità di contatto ed un azionatore nero o grigio che consente invece la commutazione simultanea di due unità di contatto tra loro affiancate.

Gli azionatori bianchi, neri (base 3 posti) e grigi (base 4 posti) possiedono la caratteristica di poter essere smontati e sostituiti in ogni momento. Ciò consente di configurare a piacere il tipo di commutazione esercitata dal selettore sui contatti.



Tabella di selezione selettori



Colore e marcatura azionatore	Due posizioni	leva corta		manopola		leva lunga	
		ghiera nera	ghiera cromo satinato	ghiera nera	ghiera cromo satinato	ghiera nera	ghiera cromo satinato
nero	✓	E2 1SE12AVA11AB	E2 1SE12AVA19AB	E2 1SE42AVA11AB	E2 1SE42AVA19AB	E2 1SE22AVA11AB	E2 1SE22AVA19AB
bianco	✓	E2 1SE12AVA21AB	E2 1SE12AVA29AB	E2 1SE42AVA21AB	E2 1SE42AVA29AB	E2 1SE22AVA21AB	E2 1SE22AVA29AB
rosso	✓	E2 1SE12AVA31AB	E2 1SE12AVA39AB	E2 1SE42AVA31AB	E2 1SE42AVA39AB	E2 1SE22AVA31AB	E2 1SE22AVA39AB
verde	✓	E2 1SE12AVA41AB	E2 1SE12AVA49AB	E2 1SE42AVA41AB	E2 1SE42AVA49AB	E2 1SE22AVA41AB	E2 1SE22AVA49AB
giallo	✓	E2 1SE12AVA51AB	E2 1SE12AVA59AB	E2 1SE42AVA51AB	E2 1SE42AVA59AB	E2 1SE22AVA51AB	E2 1SE22AVA59AB
blu	✓	E2 1SE12AVA61AB	E2 1SE12AVA69AB	E2 1SE42AVA61AB	E2 1SE42AVA69AB	E2 1SE22AVA61AB	E2 1SE22AVA69AB
arancio	✓	E2 1SE12AVA81AB	E2 1SE12AVA89AB	E2 1SE42AVA81AB	E2 1SE42AVA89AB	E2 1SE22AVA81AB	E2 1SE22AVA89AB
nero	↗	E2 1SE12EVA11AB	E2 1SE12EVA19AB	E2 1SE42EVA11AB	E2 1SE42EVA19AB	E2 1SE22EVA11AB	E2 1SE22EVA19AB
bianco	↗	E2 1SE12EVA21AB	E2 1SE12EVA29AB	E2 1SE42EVA21AB	E2 1SE42EVA29AB	E2 1SE22EVA21AB	E2 1SE22EVA29AB
rosso	↗	E2 1SE12EVA31AB	E2 1SE12EVA39AB	E2 1SE42EVA31AB	E2 1SE42EVA39AB	E2 1SE22EVA31AB	E2 1SE22EVA39AB
verde	↗	E2 1SE12EVA41AB	E2 1SE12EVA49AB	E2 1SE42EVA41AB	E2 1SE42EVA49AB	E2 1SE22EVA41AB	E2 1SE22EVA49AB
giallo	↗	E2 1SE12EVA51AB	E2 1SE12EVA59AB	E2 1SE42EVA51AB	E2 1SE42EVA59AB	E2 1SE22EVA51AB	E2 1SE22EVA59AB
blu	↗	E2 1SE12EVA61AB	E2 1SE12EVA69AB	E2 1SE42EVA61AB	E2 1SE42EVA69AB	E2 1SE22EVA61AB	E2 1SE22EVA69AB
arancio	↗	E2 1SE12EVA81AB	E2 1SE12EVA89AB	E2 1SE42EVA81AB	E2 1SE42EVA89AB	E2 1SE22EVA81AB	E2 1SE22EVA89AB
nero	✓	E2 1SE12ACA11AB	E2 1SE12ACA19AB	E2 1SE42ACA11AB	E2 1SE42ACA19AB	E2 1SE22ACA11AB	E2 1SE22ACA19AB
bianco	✓	E2 1SE12ACA21AB	E2 1SE12ACA29AB	E2 1SE42ACA21AB	E2 1SE42ACA29AB	E2 1SE22ACA21AB	E2 1SE22ACA29AB
rosso	✓	E2 1SE12ACA31AB	E2 1SE12ACA39AB	E2 1SE42ACA31AB	E2 1SE42ACA39AB	E2 1SE22ACA31AB	E2 1SE22ACA39AB
verde	✓	E2 1SE12ACA41AB	E2 1SE12ACA49AB	E2 1SE42ACA41AB	E2 1SE42ACA49AB	E2 1SE22ACA41AB	E2 1SE22ACA49AB
giallo	✓	E2 1SE12ACA51AB	E2 1SE12ACA59AB	E2 1SE42ACA51AB	E2 1SE42ACA59AB	E2 1SE22ACA51AB	E2 1SE22ACA59AB
blu	✓	E2 1SE12ACA61AB	E2 1SE12ACA69AB	E2 1SE42ACA61AB	E2 1SE42ACA69AB	E2 1SE22ACA61AB	E2 1SE22ACA69AB
arancio	✓	E2 1SE12ACA81AB	E2 1SE12ACA89AB	E2 1SE42ACA81AB	E2 1SE42ACA89AB	E2 1SE22ACA81AB	E2 1SE22ACA89AB
nero	↘	E2 1SE12ECA11AB	E2 1SE12ECA19AB	E2 1SE42ECA11AB	E2 1SE42ECA19AB	E2 1SE22ECA11AB	E2 1SE22ECA19AB
bianco	↘	E2 1SE12ECA21AB	E2 1SE12ECA29AB	E2 1SE42ECA21AB	E2 1SE42ECA29AB	E2 1SE22ECA21AB	E2 1SE22ECA29AB
rosso	↘	E2 1SE12ECA31AB	E2 1SE12ECA39AB	E2 1SE42ECA31AB	E2 1SE42ECA39AB	E2 1SE22ECA31AB	E2 1SE22ECA39AB
verde	↘	E2 1SE12ECA41AB	E2 1SE12ECA49AB	E2 1SE42ECA41AB	E2 1SE42ECA49AB	E2 1SE22ECA41AB	E2 1SE22ECA49AB
giallo	↘	E2 1SE12ECA51AB	E2 1SE12ECA59AB	E2 1SE42ECA51AB	E2 1SE42ECA59AB	E2 1SE22ECA51AB	E2 1SE22ECA59AB
blu	↘	E2 1SE12ECA61AB	E2 1SE12ECA69AB	E2 1SE42ECA61AB	E2 1SE42ECA69AB	E2 1SE22ECA61AB	E2 1SE22ECA69AB
arancio	↘	E2 1SE12ECA81AB	E2 1SE12ECA89AB	E2 1SE42ECA81AB	E2 1SE42ECA89AB	E2 1SE22ECA81AB	E2 1SE22ECA89AB

Legenda: ✓ Stabile ↗ Impulso

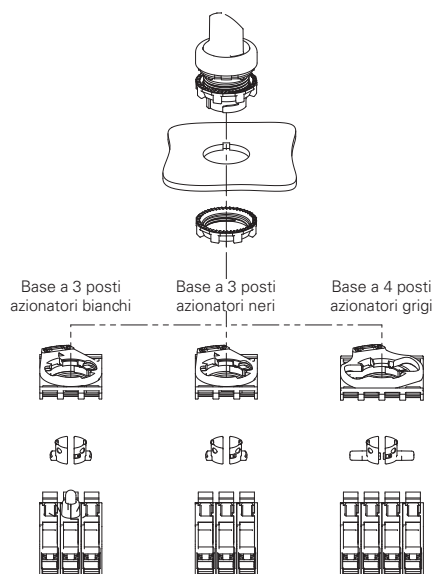
A richiesta i selettori a manopola possono essere personalizzati con simboli e scritte.

Base di aggancio a 3 posti

I selettori a 2 posizioni non luminosi azionano le unità di contatto come in figura.

Base di aggancio a 4 posti

I selettori a 2 posizioni non luminosi azionano le unità di contatto come in figura.

Il montaggio degli azionatori per base a 4 posti deve essere eseguito dopo il fissaggio del selettore.

Altre combinazioni a richiesta

Altre combinazioni a richiesta

Tabella di selezione selettori

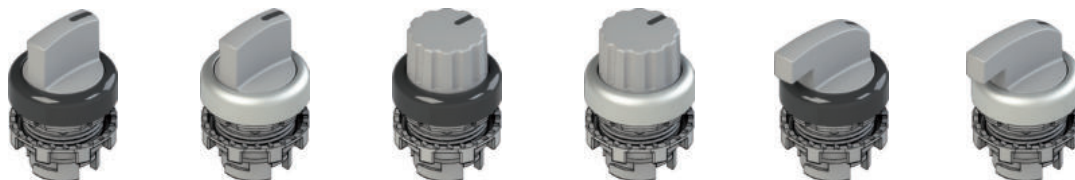

Colore e marcatura azionatore	Tre posizioni	leva corta		manopola		leva lunga	
		ghiera nera	ghiera cromo satinato	ghiera nera	ghiera cromo satinato	ghiera nera	ghiera cromo satinato
nero	↙	E2 1SE13ACE11AB	E2 1SE13ACE19AB	E2 1SE43ACE11AB	E2 1SE43ACE19AB	E2 1SE23ACE11AB	E2 1SE23ACE19AB
bianco	↘	E2 1SE13ACE21AB	E2 1SE13ACE29AB	E2 1SE43ACE21AB	E2 1SE43ACE29AB	E2 1SE23ACE21AB	E2 1SE23ACE29AB
rosso	↙	E2 1SE13ACE31AB	E2 1SE13ACE39AB	E2 1SE43ACE31AB	E2 1SE43ACE39AB	E2 1SE23ACE31AB	E2 1SE23ACE39AB
verde	↘	E2 1SE13ACE41AB	E2 1SE13ACE49AB	E2 1SE43ACE41AB	E2 1SE43ACE49AB	E2 1SE23ACE41AB	E2 1SE23ACE49AB
giallo	↙	E2 1SE13ACE51AB	E2 1SE13ACE59AB	E2 1SE43ACE51AB	E2 1SE43ACE59AB	E2 1SE23ACE51AB	E2 1SE23ACE59AB
blu	↘	E2 1SE13ACE61AB	E2 1SE13ACE69AB	E2 1SE43ACE61AB	E2 1SE43ACE69AB	E2 1SE23ACE61AB	E2 1SE23ACE69AB
arancio	↙	E2 1SE13ACE81AB	E2 1SE13ACE89AB	E2 1SE43ACE81AB	E2 1SE43ACE89AB	E2 1SE23ACE81AB	E2 1SE23ACE89AB
nero	↙	E2 1SE13ECE11AB	E2 1SE13ECE19AB	E2 1SE43ECE11AB	E2 1SE43ECE19AB	E2 1SE23ECE11AB	E2 1SE23ECE19AB
bianco	↘	E2 1SE13ECE21AB	E2 1SE13ECE29AB	E2 1SE43ECE21AB	E2 1SE43ECE29AB	E2 1SE23ECE21AB	E2 1SE23ECE29AB
rosso	↙	E2 1SE13ECE31AB	E2 1SE13ECE39AB	E2 1SE43ECE31AB	E2 1SE43ECE39AB	E2 1SE23ECE31AB	E2 1SE23ECE39AB
verde	↘	E2 1SE13ECE41AB	E2 1SE13ECE49AB	E2 1SE43ECE41AB	E2 1SE43ECE49AB	E2 1SE23ECE41AB	E2 1SE23ECE49AB
giallo	↙	E2 1SE13ECE51AB	E2 1SE13ECE59AB	E2 1SE43ECE51AB	E2 1SE43ECE59AB	E2 1SE23ECE51AB	E2 1SE23ECE59AB
blu	↘	E2 1SE13ECE61AB	E2 1SE13ECE69AB	E2 1SE43ECE61AB	E2 1SE43ECE69AB	E2 1SE23ECE61AB	E2 1SE23ECE69AB
arancio	↙	E2 1SE13ECE81AB	E2 1SE13ECE89AB	E2 1SE43ECE81AB	E2 1SE43ECE89AB	E2 1SE23ECE81AB	E2 1SE23ECE89AB
nero	↙	E2 1SE13FCE11AB	E2 1SE13FCE19AB	E2 1SE43FCE11AB	E2 1SE43FCE19AB	E2 1SE23FCE11AB	E2 1SE23FCE19AB
bianco	↘	E2 1SE13FCE21AB	E2 1SE13FCE29AB	E2 1SE43FCE21AB	E2 1SE43FCE29AB	E2 1SE23FCE21AB	E2 1SE23FCE29AB
rosso	↙	E2 1SE13FCE31AB	E2 1SE13FCE39AB	E2 1SE43FCE31AB	E2 1SE43FCE39AB	E2 1SE23FCE31AB	E2 1SE23FCE39AB
verde	↘	E2 1SE13FCE41AB	E2 1SE13FCE49AB	E2 1SE43FCE41AB	E2 1SE43FCE49AB	E2 1SE23FCE41AB	E2 1SE23FCE49AB
giallo	↙	E2 1SE13FCE51AB	E2 1SE13FCE59AB	E2 1SE43FCE51AB	E2 1SE43FCE59AB	E2 1SE23FCE51AB	E2 1SE23FCE59AB
blu	↘	E2 1SE13FCE61AB	E2 1SE13FCE69AB	E2 1SE43FCE61AB	E2 1SE43FCE69AB	E2 1SE23FCE61AB	E2 1SE23FCE69AB
arancio	↙	E2 1SE13FCE81AB	E2 1SE13FCE89AB	E2 1SE43FCE81AB	E2 1SE43FCE89AB	E2 1SE23FCE81AB	E2 1SE23FCE89AB
nero	↙	E2 1SE13GCE11AB	E2 1SE13GCE19AB	E2 1SE43GCE11AB	E2 1SE43GCE19AB	E2 1SE23GCE11AB	E2 1SE23GCE19AB
bianco	↘	E2 1SE13GCE21AB	E2 1SE13GCE29AB	E2 1SE43GCE21AB	E2 1SE43GCE29AB	E2 1SE23GCE21AB	E2 1SE23GCE29AB
rosso	↙	E2 1SE13GCE31AB	E2 1SE13GCE39AB	E2 1SE43GCE31AB	E2 1SE43GCE39AB	E2 1SE23GCE31AB	E2 1SE23GCE39AB
verde	↘	E2 1SE13GCE41AB	E2 1SE13GCE49AB	E2 1SE43GCE41AB	E2 1SE43GCE49AB	E2 1SE23GCE41AB	E2 1SE23GCE49AB
giallo	↙	E2 1SE13GCE51AB	E2 1SE13GCE59AB	E2 1SE43GCE51AB	E2 1SE43GCE59AB	E2 1SE23GCE51AB	E2 1SE23GCE59AB
blu	↘	E2 1SE13GCE61AB	E2 1SE13GCE69AB	E2 1SE43GCE61AB	E2 1SE43GCE69AB	E2 1SE23GCE61AB	E2 1SE23GCE69AB
arancio	↙	E2 1SE13GCE81AB	E2 1SE13GCE89AB	E2 1SE43GCE81AB	E2 1SE43GCE89AB	E2 1SE23GCE81AB	E2 1SE23GCE89AB

Legenda ↙ Stabile ↘ Impulso

A richiesta i selettori a manopola possono essere personalizzati con simboli e scritte.

Base di aggancio a 3 posti

Base di aggancio a 4 posti

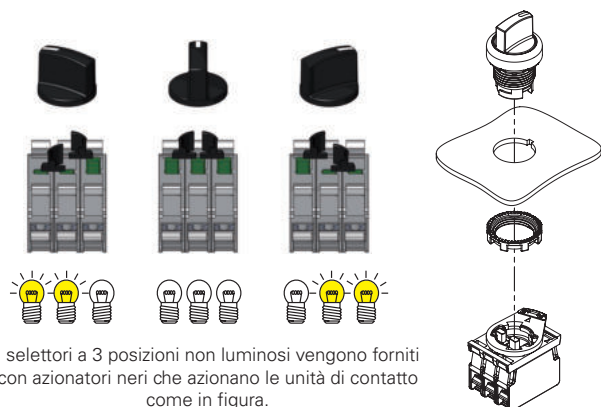

I selettori a 3 posizioni non luminosi vengono forniti con azionatori neri che azionano le unità di contatto come in figura.

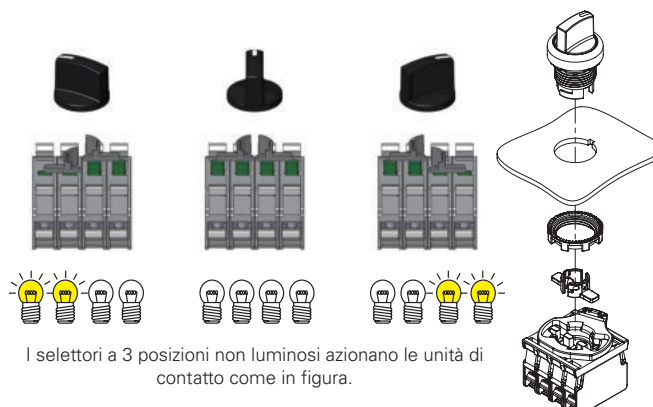

I selettori a 3 posizioni non luminosi azionano le unità di contatto come in figura.

Il montaggio degli azionatori per base a 4 posti deve essere eseguito dopo il fissaggio del selettore.

Altre combinazioni a richiesta.

Altre combinazioni a richiesta.

Tabella di selezione selettori luminosi



Colore e marcatura azionatore	Due posizioni	leva corta		manopola		leva lunga	
		ghiera nera	ghiera cromo satinato	ghiera nera	ghiera cromo satinato	ghiera nera	ghiera cromo satinato
bianco		E2 1SL12AVD21AB	E2 1SL12AVD29AB	E2 1SL42AVD21AB	E2 1SL42AVD29AB	E2 1SL22AVD21AB	E2 1SL22AVD29AB
rosso		E2 1SL12AVD31AB	E2 1SL12AVD39AB	E2 1SL42AVD31AB	E2 1SL42AVD39AB	E2 1SL22AVD31AB	E2 1SL22AVD39AB
verde		E2 1SL12AVD41AB	E2 1SL12AVD49AB	E2 1SL42AVD41AB	E2 1SL42AVD49AB	E2 1SL22AVD41AB	E2 1SL22AVD49AB
giallo		E2 1SL12AVD51AB	E2 1SL12AVD59AB	E2 1SL42AVD51AB	E2 1SL42AVD59AB	E2 1SL22AVD51AB	E2 1SL22AVD59AB
blu		E2 1SL12AVD61AB	E2 1SL12AVD69AB	E2 1SL42AVD61AB	E2 1SL42AVD69AB	E2 1SL22AVD61AB	E2 1SL22AVD69AB
arancio		E2 1SL12AVD81AB	E2 1SL12AVD89AB	E2 1SL42AVD81AB	E2 1SL42AVD89AB	E2 1SL22AVD81AB	E2 1SL22AVD89AB
bianco		E2 1SL12EVD21AB	E2 1SL12EVD29AB	E2 1SL42EVD21AB	E2 1SL42EVD29AB	E2 1SL22EVD21AB	E2 1SL22EVD29AB
rosso		E2 1SL12EVD31AB	E2 1SL12EVD39AB	E2 1SL42EVD31AB	E2 1SL42EVD39AB	E2 1SL22EVD31AB	E2 1SL22EVD39AB
verde		E2 1SL12EVD41AB	E2 1SL12EVD49AB	E2 1SL42EVD41AB	E2 1SL42EVD49AB	E2 1SL22EVD41AB	E2 1SL22EVD49AB
giallo		E2 1SL12EVD51AB	E2 1SL12EVD59AB	E2 1SL42EVD51AB	E2 1SL42EVD59AB	E2 1SL22EVD51AB	E2 1SL22EVD59AB
blu		E2 1SL12EVD61AB	E2 1SL12EVD69AB	E2 1SL42EVD61AB	E2 1SL42EVD69AB	E2 1SL22EVD61AB	E2 1SL22EVD69AB
arancio		E2 1SL12EVD81AB	E2 1SL12EVD89AB	E2 1SL42EVD81AB	E2 1SL42EVD89AB	E2 1SL22EVD81AB	E2 1SL22EVD89AB
bianco		E2 1SL12ACD21AB	E2 1SL12ACD29AB	E2 1SL42ACD21AB	E2 1SL42ACD29AB	E2 1SL22ACD21AB	E2 1SL22ACD29AB
rosso		E2 1SL12ACD31AB	E2 1SL12ACD39AB	E2 1SL42ACD31AB	E2 1SL42ACD39AB	E2 1SL22ACD31AB	E2 1SL22ACD39AB
verde		E2 1SL12ACD41AB	E2 1SL12ACD49AB	E2 1SL42ACD41AB	E2 1SL42ACD49AB	E2 1SL22ACD41AB	E2 1SL22ACD49AB
giallo		E2 1SL12ACD51AB	E2 1SL12ACD59AB	E2 1SL42ACD51AB	E2 1SL42ACD59AB	E2 1SL22ACD51AB	E2 1SL22ACD59AB
blu		E2 1SL12ACD61AB	E2 1SL12ACD69AB	E2 1SL42ACD61AB	E2 1SL42ACD69AB	E2 1SL22ACD61AB	E2 1SL22ACD69AB
arancio		E2 1SL12ACD81AB	E2 1SL12ACD89AB	E2 1SL42ACD81AB	E2 1SL42ACD89AB	E2 1SL22ACD81AB	E2 1SL22ACD89AB
bianco		E2 1SL12ECD21AB	E2 1SL12ECD29AB	E2 1SL42ECD21AB	E2 1SL42ECD29AB	E2 1SL22ECD21AB	E2 1SL22ECD29AB
rosso		E2 1SL12ECD31AB	E2 1SL12ECD39AB	E2 1SL42ECD31AB	E2 1SL42ECD39AB	E2 1SL22ECD31AB	E2 1SL22ECD39AB
verde		E2 1SL12ECD41AB	E2 1SL12ECD49AB	E2 1SL42ECD41AB	E2 1SL42ECD49AB	E2 1SL22ECD41AB	E2 1SL22ECD49AB
giallo		E2 1SL12ECD51AB	E2 1SL12ECD59AB	E2 1SL42ECD51AB	E2 1SL42ECD59AB	E2 1SL22ECD51AB	E2 1SL22ECD59AB
blu		E2 1SL12ECD61AB	E2 1SL12ECD69AB	E2 1SL42ECD61AB	E2 1SL42ECD69AB	E2 1SL22ECD61AB	E2 1SL22ECD69AB
arancio		E2 1SL12ECD81AB	E2 1SL12ECD89AB	E2 1SL42ECD81AB	E2 1SL42ECD89AB	E2 1SL22ECD81AB	E2 1SL22ECD89AB

Legenda: Stabile Impulso

A richiesta i selettori a manopola possono essere personalizzati con simboli e scritte.

Base di aggancio a 3 posti

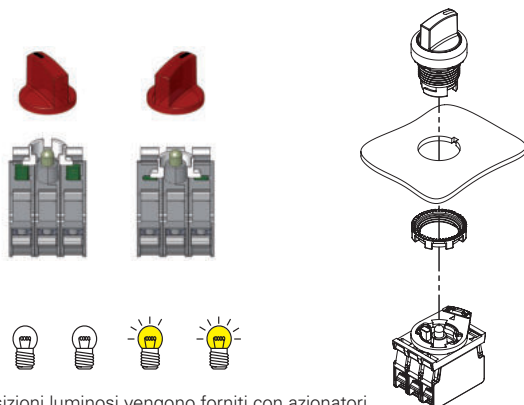

I selettori a 2 posizioni luminosi vengono forniti con azionatori bianchi che azionano le unità di contatto come in figura.

Altre combinazioni a richiesta.

Tabella di selezione selettori luminosi

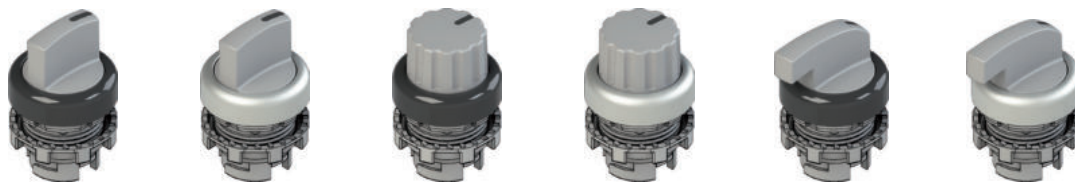

Colore e marcatura azionatore	Tre posizioni	leva corta		manopola		leva lunga	
		ghiera nera	ghiera cromo satinato	ghiera nera	ghiera cromo satinato	ghiera nera	ghiera cromo satinato
bianco		E2 1SL13ACH21AB	E2 1SL13ACH29AB	E2 1SL43ACH21AB	E2 1SL43ACH29AB	E2 1SL23ACH21AB	E2 1SL23ACH29AB
rosso		E2 1SL13ACH31AB	E2 1SL13ACH39AB	E2 1SL43ACH31AB	E2 1SL43ACH39AB	E2 1SL23ACH31AB	E2 1SL23ACH39AB
verde		E2 1SL13ACH41AB	E2 1SL13ACH49AB	E2 1SL43ACH41AB	E2 1SL43ACH49AB	E2 1SL23ACH41AB	E2 1SL23ACH49AB
giallo		E2 1SL13ACH51AB	E2 1SL13ACH59AB	E2 1SL43ACH51AB	E2 1SL43ACH59AB	E2 1SL23ACH51AB	E2 1SL23ACH59AB
blu		E2 1SL13ACH61AB	E2 1SL13ACH69AB	E2 1SL43ACH61AB	E2 1SL43ACH69AB	E2 1SL23ACH61AB	E2 1SL23ACH69AB
arancio		E2 1SL13ACH81AB	E2 1SL13ACH89AB	E2 1SL43ACH81AB	E2 1SL43ACH89AB	E2 1SL23ACH81AB	E2 1SL23ACH89AB
bianco		E2 1SL13ECH21AB	E2 1SL13ECH29AB	E2 1SL43ECH21AB	E2 1SL43ECH29AB	E2 1SL23ECH21AB	E2 1SL23ECH29AB
rosso		E2 1SL13ECH31AB	E2 1SL13ECH39AB	E2 1SL43ECH31AB	E2 1SL43ECH39AB	E2 1SL23ECH31AB	E2 1SL23ECH39AB
verde		E2 1SL13ECH41AB	E2 1SL13ECH49AB	E2 1SL43ECH41AB	E2 1SL43ECH49AB	E2 1SL23ECH41AB	E2 1SL23ECH49AB
giallo		E2 1SL13ECH51AB	E2 1SL13ECH59AB	E2 1SL43ECH51AB	E2 1SL43ECH59AB	E2 1SL23ECH51AB	E2 1SL23ECH59AB
blu		E2 1SL13ECH61AB	E2 1SL13ECH69AB	E2 1SL43ECH61AB	E2 1SL43ECH69AB	E2 1SL23ECH61AB	E2 1SL23ECH69AB
arancio		E2 1SL13ECH81AB	E2 1SL13ECH89AB	E2 1SL43ECH81AB	E2 1SL43ECH89AB	E2 1SL23ECH81AB	E2 1SL23ECH89AB
bianco		E2 1SL13FCH21AB	E2 1SL13FCH29AB	E2 1SL43FCH21AB	E2 1SL43FCH29AB	E2 1SL23FCH21AB	E2 1SL23FCH29AB
rosso		E2 1SL13FCH31AB	E2 1SL13FCH39AB	E2 1SL43FCH31AB	E2 1SL43FCH39AB	E2 1SL23FCH31AB	E2 1SL23FCH39AB
verde		E2 1SL13FCH41AB	E2 1SL13FCH49AB	E2 1SL43FCH41AB	E2 1SL43FCH49AB	E2 1SL23FCH41AB	E2 1SL23FCH49AB
giallo		E2 1SL13FCH51AB	E2 1SL13FCH59AB	E2 1SL43FCH51AB	E2 1SL43FCH59AB	E2 1SL23FCH51AB	E2 1SL23FCH59AB
blu		E2 1SL13FCH61AB	E2 1SL13FCH69AB	E2 1SL43FCH61AB	E2 1SL43FCH69AB	E2 1SL23FCH61AB	E2 1SL23FCH69AB
arancio		E2 1SL13FCH81AB	E2 1SL13FCH89AB	E2 1SL43FCH81AB	E2 1SL43FCH89AB	E2 1SL23FCH81AB	E2 1SL23FCH89AB
bianco		E2 1SL13GCH21AB	E2 1SL13GCH29AB	E2 1SL43GCH21AB	E2 1SL43GCH29AB	E2 1SL23GCH21AB	E2 1SL23GCH29AB
rosso		E2 1SL13GCH31AB	E2 1SL13GCH39AB	E2 1SL43GCH31AB	E2 1SL43GCH39AB	E2 1SL23GCH31AB	E2 1SL23GCH39AB
verde		E2 1SL13GCH41AB	E2 1SL13GCH49AB	E2 1SL43GCH41AB	E2 1SL43GCH49AB	E2 1SL23GCH41AB	E2 1SL23GCH49AB
giallo		E2 1SL13GCH51AB	E2 1SL13GCH59AB	E2 1SL43GCH51AB	E2 1SL43GCH59AB	E2 1SL23GCH51AB	E2 1SL23GCH59AB
blu		E2 1SL13GCH61AB	E2 1SL13GCH69AB	E2 1SL43GCH61AB	E2 1SL43GCH69AB	E2 1SL23GCH61AB	E2 1SL23GCH69AB
arancio		E2 1SL13GCH81AB	E2 1SL13GCH89AB	E2 1SL43GCH81AB	E2 1SL43GCH89AB	E2 1SL23GCH81AB	E2 1SL23GCH89AB

Legenda Stabile Impulso

A richiesta i selettori a manopola possono essere personalizzati con simboli e scritte.

Base di aggancio a 3 posti

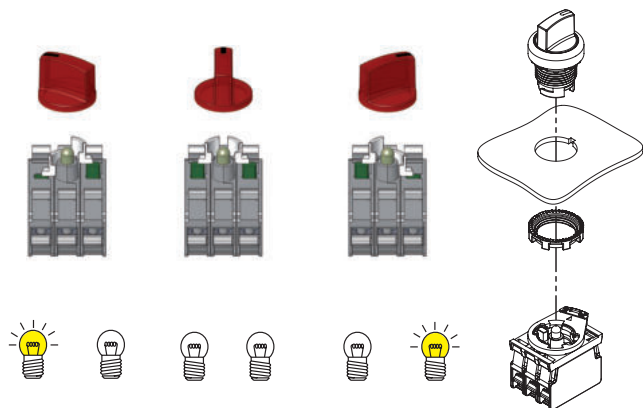

I selettori a 3 posizioni luminosi vengono forniti con azionatori bianchi che azionano le unità di contatto come in figura.

Altre combinazioni a richiesta.

Tabella di selezione unità complete con selettori a quattro posizioni

Selettori a quattro posizioni

Selettori a quattro posizioni luminosi



Colore e marcatura azionatore	Quattro posizioni	Contatti			4 posizioni		Contatti			4 posizioni luminoso	
		pos 2	pos 3	pos 1	ghiera nera	ghiera cromo satinato	pos 2	pos 3	pos 1	ghiera nera	ghiera cromo satinato
nero		1NO+1NC	-	1NO+1NC	E2 AC-DXBC2201	E2 AC-DXBC2203	-	-	-	-	-
bianco		1NO+1NC	-	1NO+1NC	E2 AC-DXBC2209	E2 AC-DXBC2211	1NO+1NC	LED	1NO+1NC	E2 AC-DXBC2257	E2 AC-DXBC2259
rosso		1NO+1NC	-	1NO+1NC	E2 AC-DXBC2217	E2 AC-DXBC2219	1NO+1NC	LED	1NO+1NC	E2 AC-DXBC2265	E2 AC-DXBC2267
verde		1NO+1NC	-	1NO+1NC	E2 AC-DXBC2225	E2 AC-DXBC2227	1NO+1NC	LED	1NO+1NC	E2 AC-DXBC2273	E2 AC-DXBC2275
giallo		1NO+1NC	-	1NO+1NC	E2 AC-DXBC2233	E2 AC-DXBC2235	1NO+1NC	LED	1NO+1NC	E2 AC-DXBC2281	E2 AC-DXBC2283
blu		1NO+1NC	-	1NO+1NC	E2 AC-DXBC2241	E2 AC-DXBC2243	1NO+1NC	LED	1NO+1NC	E2 AC-DXBC2289	E2 AC-DXBC2291
arancio		1NO+1NC	-	1NO+1NC	E2 AC-DXBC2249	E2 AC-DXBC2251	1NO+1NC	LED	1NO+1NC	E2 AC-DXBC2297	E2 AC-DXBC2299
nero		1NO+1NC	-	1NO+1NC	E2 AC-DXBC2200	E2 AC-DXBC2202	-	-	-	-	-
bianco		1NO+1NC	-	1NO+1NC	E2 AC-DXBC2208	E2 AC-DXBC2210	1NO+1NC	LED	1NO+1NC	E2 AC-DXBC2256	E2 AC-DXBC2258
rosso		1NO+1NC	-	1NO+1NC	E2 AC-DXBC2216	E2 AC-DXBC2218	1NO+1NC	LED	1NO+1NC	E2 AC-DXBC2264	E2 AC-DXBC2266
verde		1NO+1NC	-	1NO+1NC	E2 AC-DXBC2224	E2 AC-DXBC2226	1NO+1NC	LED	1NO+1NC	E2 AC-DXBC2272	E2 AC-DXBC2274
giallo		1NO+1NC	-	1NO+1NC	E2 AC-DXBC2232	E2 AC-DXBC2234	1NO+1NC	LED	1NO+1NC	E2 AC-DXBC2280	E2 AC-DXBC2282
blu		1NO+1NC	-	1NO+1NC	E2 AC-DXBC2240	E2 AC-DXBC2242	1NO+1NC	LED	1NO+1NC	E2 AC-DXBC2288	E2 AC-DXBC2290
arancio		1NO+1NC	-	1NO+1NC	E2 AC-DXBC2248	E2 AC-DXBC2250	1NO+1NC	LED	1NO+1NC	E2 AC-DXBC2296	E2 AC-DXBC2298

Legenda: Stabile Impulso

Nota: Il LED fornito assieme al selettore luminoso ha tensione di alimentazione 12 ... 30 Vac/dc. Altre tensioni a richiesta.

Schema contatti

contatti		Posizione selettore			
		I	II	III	IV
pos. 2	.1 .2	<input type="checkbox"/>	<input checked="" type="checkbox"/>	<input type="checkbox"/>	<input type="checkbox"/>
	.3 .4	<input checked="" type="checkbox"/>	<input type="checkbox"/>	<input type="checkbox"/>	<input type="checkbox"/>
pos. 1	.1 .2	<input type="checkbox"/>	<input type="checkbox"/>	<input checked="" type="checkbox"/>	<input type="checkbox"/>
	.3 .4	<input type="checkbox"/>	<input type="checkbox"/>	<input type="checkbox"/>	<input checked="" type="checkbox"/>

■ contatto chiuso □ contatto aperto

Selettori a quattro posizioni

L'abbinamento di questa versione del selettore con le due unità di contatto doppie dedicate consente di chiudere un singolo contatto in ognuna delle quattro posizioni di scatto; la corsa angolare di scatto della leva rimane la medesima per le versioni a 2, 3 e 4 posizioni, agevolando così la manovrabilità del dispositivo. Il selettore a 4 posizioni non deve essere abbinato ad unità di contatto diverse da quelle fornite in dotazione.

Tipo di impugnatura

Il selettore a quattro posizioni può essere fornito con tre diverse tipologie di impugnatura. Per maggiori informazioni contattate il nostro ufficio vendite.



a leva corta



a leva lunga



a manopola

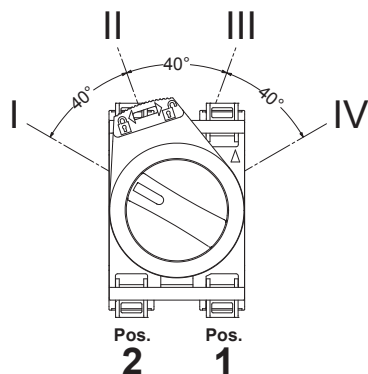

Unità complete con selettori a due o tre posizioni



Colore e marcatura azionatore	Posizioni	Contatti			2 posizioni
		pos 2	pos 3	pos 1	ghiera nera
● nero	↙	-	1NO	-	E2 AC-DXBC1401 E2 1SE12AVA11AB + E2 1BAC11 + E2 CP10G2V1
● nero	↘	-	1NO	-	E2 AC-DXBC1402 E2 1SE12EVA11AB + E2 1BAC11 + E2 CP10G2V1

Altre combinazioni a richiesta.



Colore e marcatura azionatore	Posizioni	Contatti			3 posizioni
		pos 2	pos 3	pos 1	ghiera nera
● nero	↓	1NO	-	1NO	E2 AC-DXBC1405 E2 1SE13ACE11AB + E2 1BAC11 + E2 CP10G2V1 + E2 CP10G2V1
● nero	↕	1NO	-	1NO	E2 AC-DXBC1406 E2 1SE13GCE11AB + E2 1BAC11 + E2 CP10G2V1 + E2 CP10G2V1

Altre combinazioni a richiesta.

Unità complete con selettori luminosi a due o tre posizioni



Colore e marcatura azionatore	Posizioni	Contatti			2 posizioni
		pos 2	pos 3	pos 1	ghiera nera
○ bianco	↙	1NO	LED	1NC ⊕	E2 AC-DXBC1805 E2 1SL12AVD21AB + E2 1BAC11 + E2 CP10G2V1 + E2 LP1A2V1 + E2 CP01G2V1
● verde	↙	1NO	LED	1NC ⊕	E2 AC-DXBC1801 E2 1SL12AVD41AB + E2 1BAC11 + E2 CP10G2V1 + E2 LP1A4V1 + E2 CP01G2V1

Altre combinazioni a richiesta.



Colore e marcatura azionatore	Posizioni	Contatti			3 posizioni
		pos 2	pos 3	pos 1	ghiera nera
○ bianco	↓	1NO	LED	1NC ⊕	E2 AC-DXBC1806 E2 1SL13ACH21AB + E2 1BAC11 + E2 CP10G2V1 + E2 LP1A2V1 + E2 CP01G2V1
● verde	↓	1NO	LED	1NC ⊕	E2 AC-DXBC1803 E2 1SL13ACH41AB + E2 1BAC11 + E2 CP10G2V1 + E2 LP1A4V1 + E2 CP01G2V1

Altre combinazioni a richiesta.

Legenda: ↙ Stabile ↘ Impulso

→ Per le caratteristiche delle unità di contatto e delle unità LED vedere i rispettivi capitoli.

Distanze minime di montaggio

Tutte le misure nei disegni sono in mm

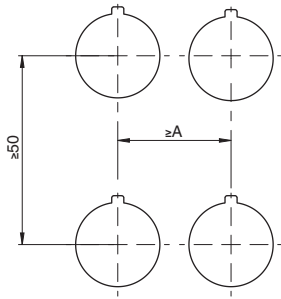

Base di aggancio a 3 posti

A=30 mm

Base di aggancio a 4 posti

A=40 mm

Numero massimo unità di contatto

Base di aggancio a 3 posti

Base di aggancio a 4 posti

Selettori
E2 •SE••••••••

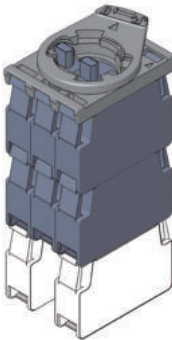

numero massimo:
unità di contatto 6
livelli 3

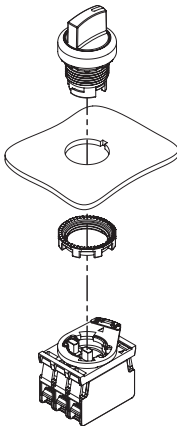

Selettori luminosi
E2 •SL••••••••

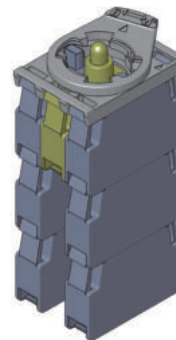

numero massimo:
unità di contatto 6
livelli 3

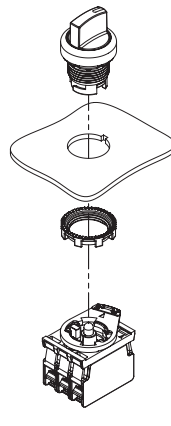

Selettori
E2 •SE••••••••

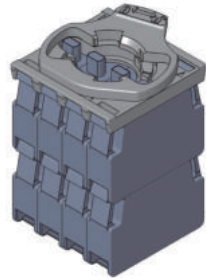

numero massimo:
unità di contatto 8
livelli 2

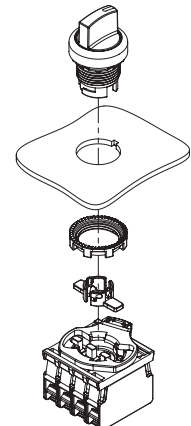

unità di contatto



Posizione alternativa
unità di contatto



unità LED

Il montaggio degli azionatori per base a 4 posti deve essere eseguito dopo il fissaggio del selettore.

Disegni quotati

Tutte le misure nei disegni sono in mm

Selettore a leva corta

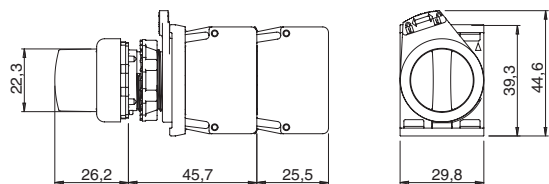

Selettore a manopola

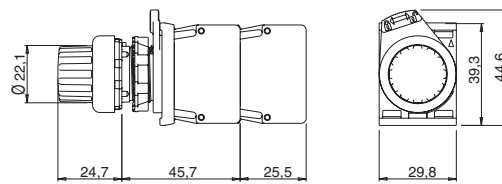

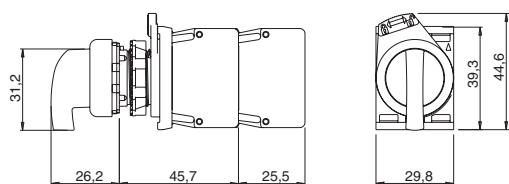

Selettore a leva lunga



→ I file 2D e 3D sono disponibili su www.pizzato.it

Azionatori

Confezioni da 10 pz.

Articolo	Descrizione
 VE AS1212	Azionatore chiuso nero per base a 3 posti. Aziona contemporaneamente 2 unità di contatto. Per selettori E2 ●SE●●●●●●●●
 VE AS1213	Azionatore aperto bianco per base a 3 posti. Aziona 1 unità di contatto. Per selettori E2 ●SE●●●●●●●●, E2 ●SL●●●●●●●●
 VE AS1216	Azionatore chiuso grigio per base a 4 posti. Aziona contemporaneamente 2 unità di contatto. Per selettori E2 ●SE●●●●●●●●

Nota: per ogni selettore sono necessari 2 azionatori.

Anello sagomato

Confezioni da 50 pz.

Articolo	Descrizione
 VE GP12H1A	Anello sagomato per dispositivo singolo Non applicabile in presenza del portatarghetta, adattatore da Ø 22 a Ø 30 mm, guardia o cappuccio di protezione.

Ghiera di fissaggio

Confezioni da 20 pz.

Articolo	Descrizione
 VE GF720A	Ghiera di fissaggio in metallo

Accessori

→ Altri ACCESSORI a pagina 161

